

O X O



noken  
PORCELANOSA BATHROOMS

**04**

Design  
Design

**06**

Creation  
Schaffung

**08**

Estructural Minimalism  
Struktureller Minimalismus

**15**

Oxo X Finish Studio

**18**

Waterforest

**20**

Brassware  
Armaturen

**28**

Bathroom Furniture  
Babmöbel

**36**

Towel Warmers  
Handtuchrockner

**38**

Technical Information  
Technische Informationen

# DESIGN DESIGN

*With pure, angular forms*

*Mit seinem reinen und  
eckigen Design*

OxO is a dynamic collection with a futuristic yet contemporary aesthetic. Versatile. Resistant.

OxO ist eine dynamische Kollektion futuristischer und zeitgenössischer Ästhetik. Vielseitig. Beständig..

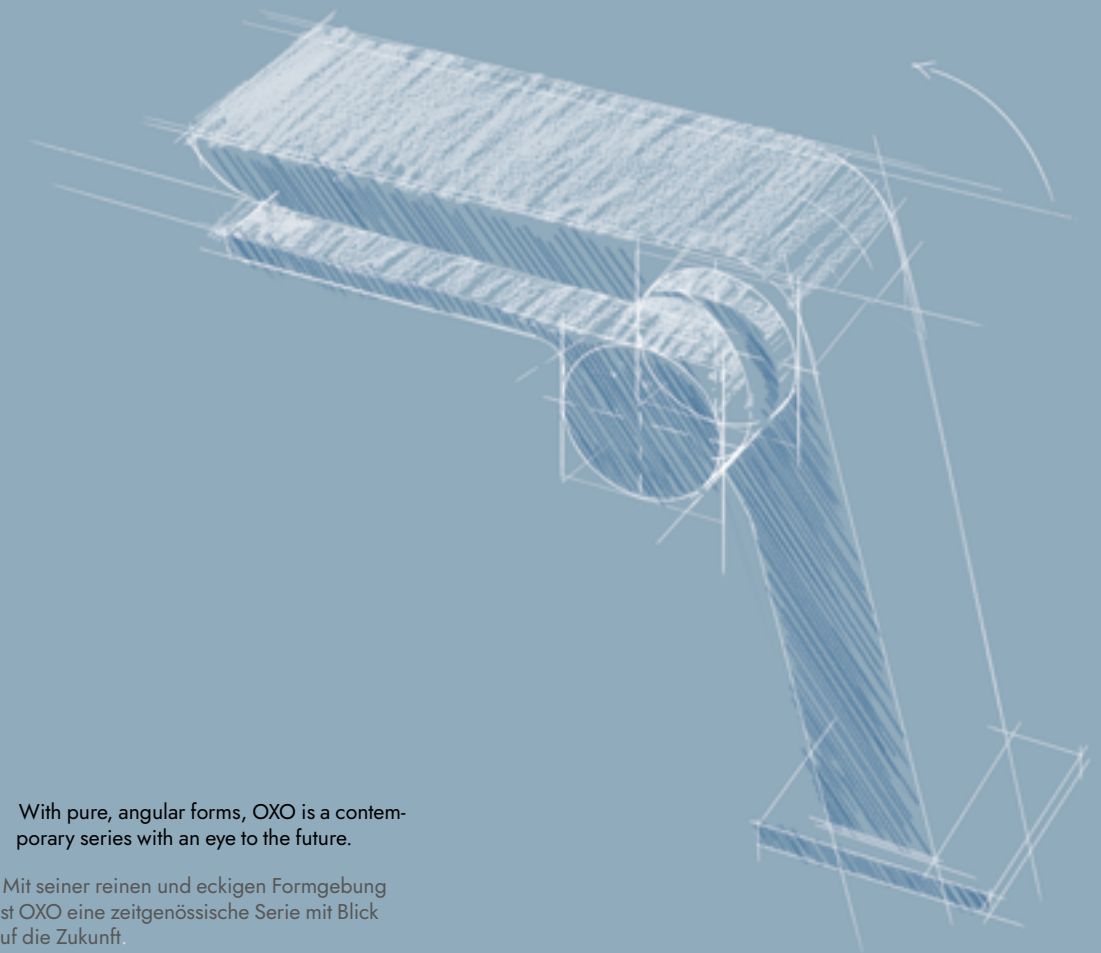
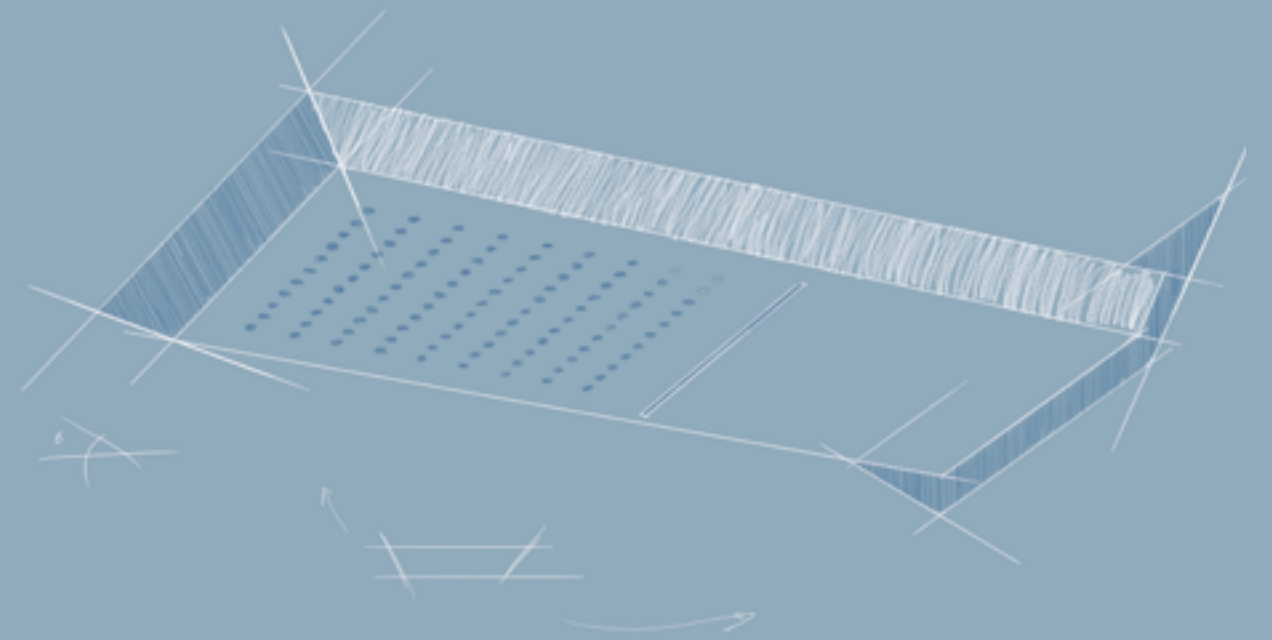
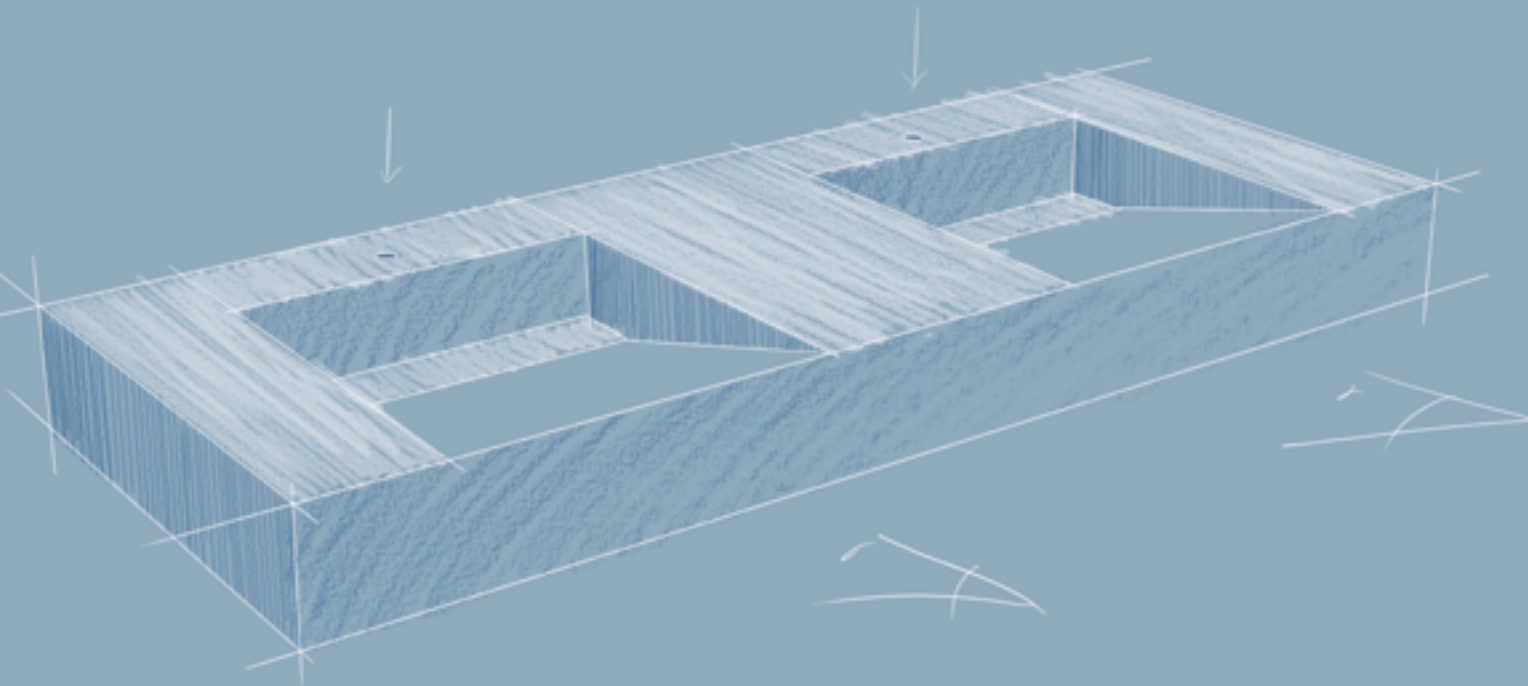

With pure, angular forms, OxO is a contemporary series with an eye to the future.

Mit seiner reinen und eckigen Formgebung ist OxO eine zeitgenössische Serie mit Blick auf die Zukunft.

# CREATION KREATION

*Meticulous Production  
Processes*

*Präzise  
Produktionsverfahren*

Apart from opting for innovation in bathroom design, Noken preserves traditional and human manufacturing, ensuring the quality in each of its pieces for the bathroom.

Abgesehen von der Entscheidung für Innovation im Badezimmerdesign, hat Noken die traditionelle und von Menschenhand geprägte Technik bewahrt, um die Qualität in jedem seiner Produkte für das Badezimmer zu gewährleisten.



O X O



*ESTRUCTURAL MINIMALISM*  
*STRUKTURELLER MINIMALISMUS*



The design of the collection is inspired by this futuristic trend, featuring geometric forms and long dynamic lines evoking speed and movement.

Das Design der Kollektion ist von dem futuristischen Trend inspiriert, der durch geometrische Formen und lange dynamische Linien, die Tempo und Bewegung symbolisieren, ausgedrückt wird.



The collection's various shapes respond to each user's needs.  
You can thus choose your layout, without losing the essence.

Die verschiedenen Formgebungen der Kollektion werden  
den Bedürfnissen des jeweiligen Betrachters in der Gestal-  
tung gerecht. So können Sie Ihr persönliches Layout wählen,  
ohne die Essenz der Kollektion zu verlieren.



*Finish Studio*

OXO X  
**FINISH STUDIO**

Finish Studio is a meticulously selected aesthetic that we apply to our products as if they were a blank slate. Pieces in natural and vibrant colours that feel amazing, with incredible resistance. The result of the perfect combination of innovation, meticulously selected materials, and a production process in which we take care of every detail.

Finish Studio bietet eine sorgfältig gestaltete Ästhetik, die wir auf unsere Produkte anwenden, als wären sie weiße Leinwände. Natürliche und lebendige Elemente in anziehenden Farben, angenehme Haptik und einzigartige Leistung in Bezug auf die Haltbarkeit. Das Ergebnis einer perfekten Kombination aus Innovation, sorgfältiger Auswahl der Materialien und einem Produktionsprozess, bei dem auf jedes Detail geachtet wird.







The brushed titanium finish will give you the updated classic look, much sought-after in contemporary bathrooms.

Das Finish aus gebürstetem Titan verleiht modernen Badezimmern die gewünschte neuinterpretierte klassische Ästhetik.

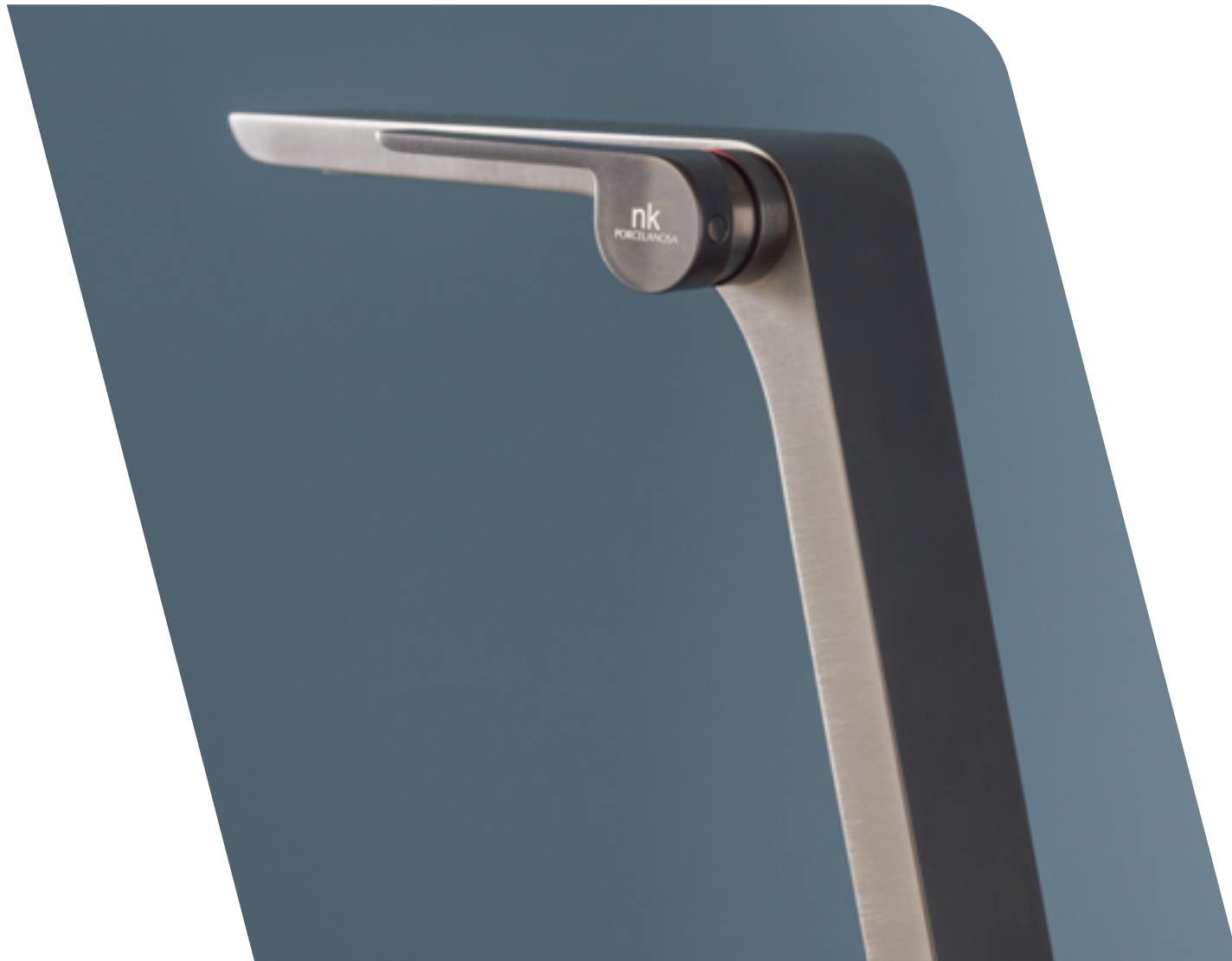

OXO taps come in an on-trend matt black finish, an aesthetic that highlights and connects perfectly to the product's quality and usability

Die Armaturen der OXO-Serie sind in einem trendigen Satin-schwarzen Farbton veredelt, eine Ästhetik, die die Qualität und die Funktionalität des Produkts perfekt unterstreicht und ergänzt.

Noken Maximum Chrome isn't just a timeless finish; it also ensures beauty, durability and optimal resistance of the chrome finish.

Noken Maximum Chrome bietet nicht nur ein zeitloses Finish, sondern garantiert auch ein Höchstmaß an Ästhetik, Widerstandsfähigkeit und Beständigkeit der Chromoberfläche.

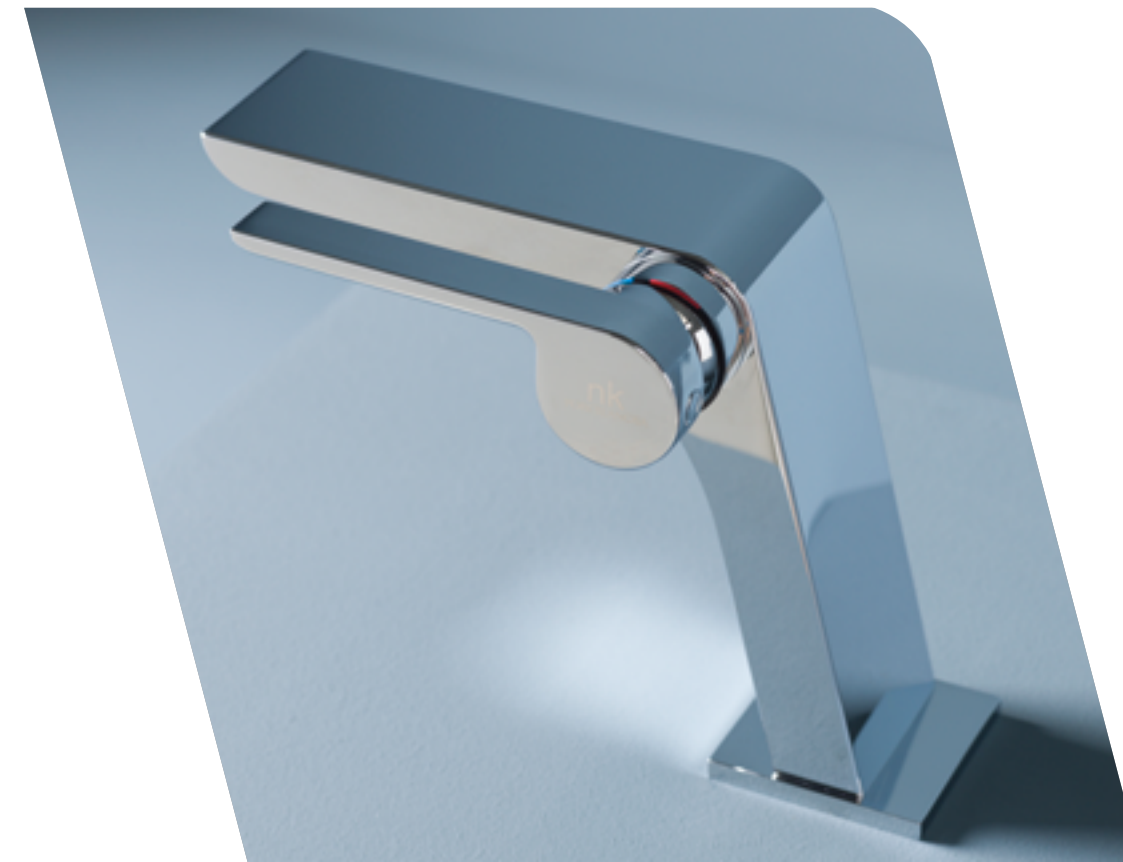



WATERFOREST



Waterforest is the concept devised by Noken Porcelanosa Bathrooms to make bathrooms more sustainable. We provide you with the necessary tools to be environmentally friendly without sacrificing design and quality.

Waterforest ist das Konzept, das wir hier bei Noken Porcelanosa Bathrooms zum Thema Nachhaltigkeit im Badezimmer vorschlagen. Wir unterstützen Sie mit den erforderlichen Mitteln, damit Sie sich der ökologischen Gegebenheiten bewusst werden können, ohne auf Design und Qualität zu verzichten.

#### **Noken Eco-Start**

The cold-start mechanism opens the mixer tap in a central position, allowing only cold water to run. This therefore avoids any unnecessary use of hot water. It also leads to a reduction in energy consumption for heaters and boilers

Die Kaltöffnung der Armatur, öffnet in zentraler Position nur kaltes Wasser. Somit wird eine unnötige Verwendung von Warmwasser vermieden. Das führt zu einer direkten Energieeinsparung bei Warmwasserheizgeräten und Boilern.

#### **Noken Eco-Flow**

##### **AERATORS**

The ECO aerator always maintains the flow limit at a fixed value of litres per minute regardless of pressure. Depending on the model of aerator chosen, a saving of 60% in water and energy consumption is obtained compared to a tap with a conventional aerator. It does not affect to the user's comfort

##### **STRAHLREGLER**

Der ECO-Luftsprudler hält die Durchflussgrenze unabhängig vom Druck immer bei einer vorgegebenen Anzahl von Litern pro Minute. Das bedeutet, dass je nach gewähltem Luftsprudler, eine Einsparung von bis zu 60 % des Wasser- und Energieverbrauchs im Vergleich zu einer Armatur mit herkömmlichem Luftsprudler erzielt werden kann. Und das alles, ohne den Komfort für den Nutzer in irgendeiner Weise zu beeinträchtigen.



# BRASSWARE

## ARMATUREN



Noken Brassware adds to this on-trend colour with Premium finishes. Washbasin taps in various sizes and positions; bidet, shower and bathtub taps, take on Finish Studio colours: matt black and brushed titanium. Noken Smooth Move technology allows you to operate the handles of our taps with a simple movement that's soft as well.



Noken bereichert den Farbtrend mit seinen Premium-Oberflächen. Waschtischarmaturen in verschiedenen Größen und Ausführungen wie Bidet-, Dusch- und Badewannenarmaturen sind in den Finish Studio-Farben Schwarz-Satin-Satin und Titan gebürstete erhältlich. Dank der Smooth-Move-Technologie von Noken lassen sich die Armaturenhebel mit einfachen und zugleich sanften Bewegungen bedienen.



OXO shower heads create a sensory experience using the various water outlets. Rain function or a combination of rain plus waterfall for a wellness shower in the home.



OXO-Regenduschen schaffen ein motionales Erlebnis mittels der verschiedenen Funktionen. Regen-Funktion, Schwall-Funktion oder eine Kombination beider Funktionen sorgen für ein Wellness-Duschvergnügen im dem eigenen Haushalt.



A thermostatic option is what you go for when you want to control your bath temperature fully. Thermostatic taps in the OXO range have two to five outputs, creating a wellness experience in your shower.

For us, bathroom safety is crucial. For this reason, thermostatic taps include the function Noken Safe Stop, which stops the water temperature going any higher than 38°C to guarantee safety (especially for children).

Eine Option mit Thermostat ist die erste Wahl, wenn Sie die Wassertemperatur in Ihrem Bad vollständig kontrollieren möchten. Die Thermostat-Armaturen im Produktsortiment OXO haben zwei bis fünf Anschlüsse und ermöglichen ein Wellness-Erlebnis im Badezimmer.

Für uns ist die Sicherheit im Bad entscheidend. Aus diesem Zweck verfügen die Thermostat-Armaturen über die Sicherheitsfunktion "Noken Safe-Stop", die verhindert, dass die Wassertemperatur über 38°C ansteigt, um die Sicherheit (Verbrühungsschutz) für Kinder und ältere Personen zu gewährleisten.

OXO comes with more conventional options such as the bath and shower mixer, available for both Smart Box and Project Line - ideal for projects.

OXO ist sowohl für die UP Smart Box als auch für die UP Project Line erhältlich.



Modern showers now go alongside baths. These pieces will tempt you to stop, relax and connect with yourself. The OXO mixer combines two pleasures: bath and shower

Die moderne Dusche steht im Einklang mit der modernen Badewanne. Elemente, die dazu einladen, einen Moment innezuhalten, zu entspannen und sich Zeit für sich zu nehmen. Die OXO-Armatur vereint beide Erlebnisse: Badewanne und Dusche



BATHROOM FURNITURE  
BABMÖBEL



*Finishes*  
Fertigungen

2



2

*Design*  
Design

WORKTOPS MADE IN  
ARBEITSPLETTEN GEMACHT MIT

OXO countertops - with or without an integrated washbasin - are an elegant and functional option for the bathroom. And if you use the same material for the walls, the result will be a 100% integrated bathroom.

Available in several formats and coated with XTONE, Porcelanosa Group's sintered mineral, in two finishes: Glem Nature and Bottega Acero.

Unique and highly resistant pieces in bathroom design.

X-TONE

OXO mit oder ohne integriertem Waschbecken - Eine elegante und funktionale Option für das Badezimmer. Wenn Sie außerdem das gleiche Schalenmaterial für die Wände verwenden, entsteht ein zu 100 % ganzheitliches und integriertes Badezimmer.

Verfügbar in verschiedenen Formaten und Oberflächen von XTONE, der XXL Fliesen der Porcelanosa Gruppe in zwei Ausführungen: "Glem Nature und Bottega Acero".

Einzigartige Produkte und sehr widerstandsfähig in jedem Haushalt.

Glem white

With a rich and varied icy background, the delicate and meandering crystalline veins in grey and beige hues result in a truly luxurious piece. Luminous and distinctive, with a design that evokes freshness, maximizing their visual impact in any setting.

Die zarten und sich windenden kristallinen Adern in Grau- und Beige-tönen ergeben ein wahrhaft luxuriöses Schmuckstück mit einem reichhaltigen und abwechslungsreichen Kontrast. Leuchtend und distinktiv, mit einem Design, das Frische hervorruft und ihre visuelle Wirkung in jeder Atmosphäre zur Geltung bringt.

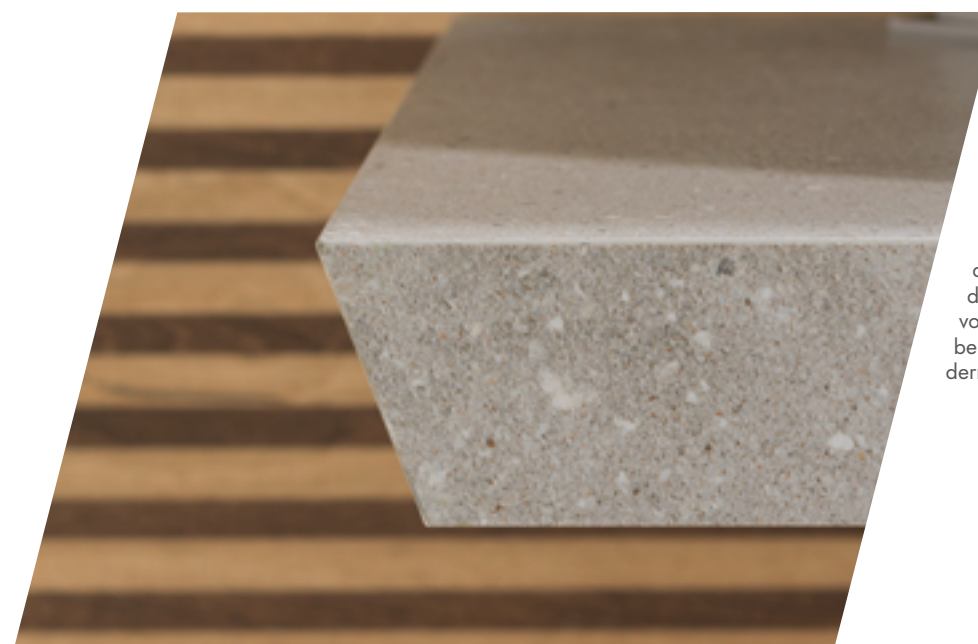

Bottega Acero

It combines the realism of cement with the resistance of ceramics. A current aesthetic in the purest industrial style that provides a striking accent to the cement look thanks to the collection's three available shades. Breadth and versatility in any contemporary room.

Kombiniert den Realismus von Zement mit der Widerstandsfähigkeit von Keramik. Eine neue Ästhetik des industriellen Trends, die das Erscheinungsbild von Zement dank der drei Farbtöne der Kollektion bereichert. Geräumigkeit und Vielseitigkeit mit modernem Touch für alle Räume.





Less is more. A bathroom countertop with a built-in sink will give you a uniform design, providing continuity with the countertop.

The way the washbasin rests on the countertop makes this option incredibly functional. This version is available in a single or double sink model. You can also choose from two exclusive finishes: glem white and bottega acero

Weniger ist mehr. Die Waschtischplatten mit integriertem Waschbecken ermöglichen eine homogene Optik und sorgen für ein einheitliches Design.

Die Abstellfläche macht diese Waschtischplatte zu einer funktionalen Lösung. Diese Version ist als Einzel- oder Doppelwaschbecken erhältlich. Außerdem können Sie zwischen zwei exklusiven Oberflächen wählen: Glem White und Bottega Acero

COUNTERTOP WITH INTEGRATED  
SINK

WASCHTISCHPLATTE MIT  
INTEGRIERTEM WASCHBECKEN

COUNTERTOP FOR  
INSET WASHBASIN

WASCHTISCHPLATTE  
FÜR

Available in different formats, as well as for inset or recessed taps. OXO countertops for inset washbasins have been designed for all types of project as they can be manufactured according to your needs.

Erhältlich in verschiedenen Formaten, sowie in der Ausführung für Stand- und Unterputzarmaturen. OXO-Waschtischplatten für Aufsatzwaschtische sind für alle Projektarten geeignet, da sie nach Wunsch gefertigt werden können.



# HEIZKÖRPER

## TOWEL WARMERS

With a geometric design of pure rectilinear shapes, the new OXO heated towel rail is in line with the hydrodynamic inspiration of the series. Futuristic and structural.

In black matt and anthracite finishes, it is available in water and electric versions.

Anhand seines geometrischen Designs aus geradlinigen reinen Formen, folgt der Heizkörper OXO der Inspiration der Reihe. Futuristisch und strukturell.

In den Ausführungen Schwarz-Satin-Satiniert und Anthrazit sind.



# Technical information

## TECHNISCHE INFORMATION

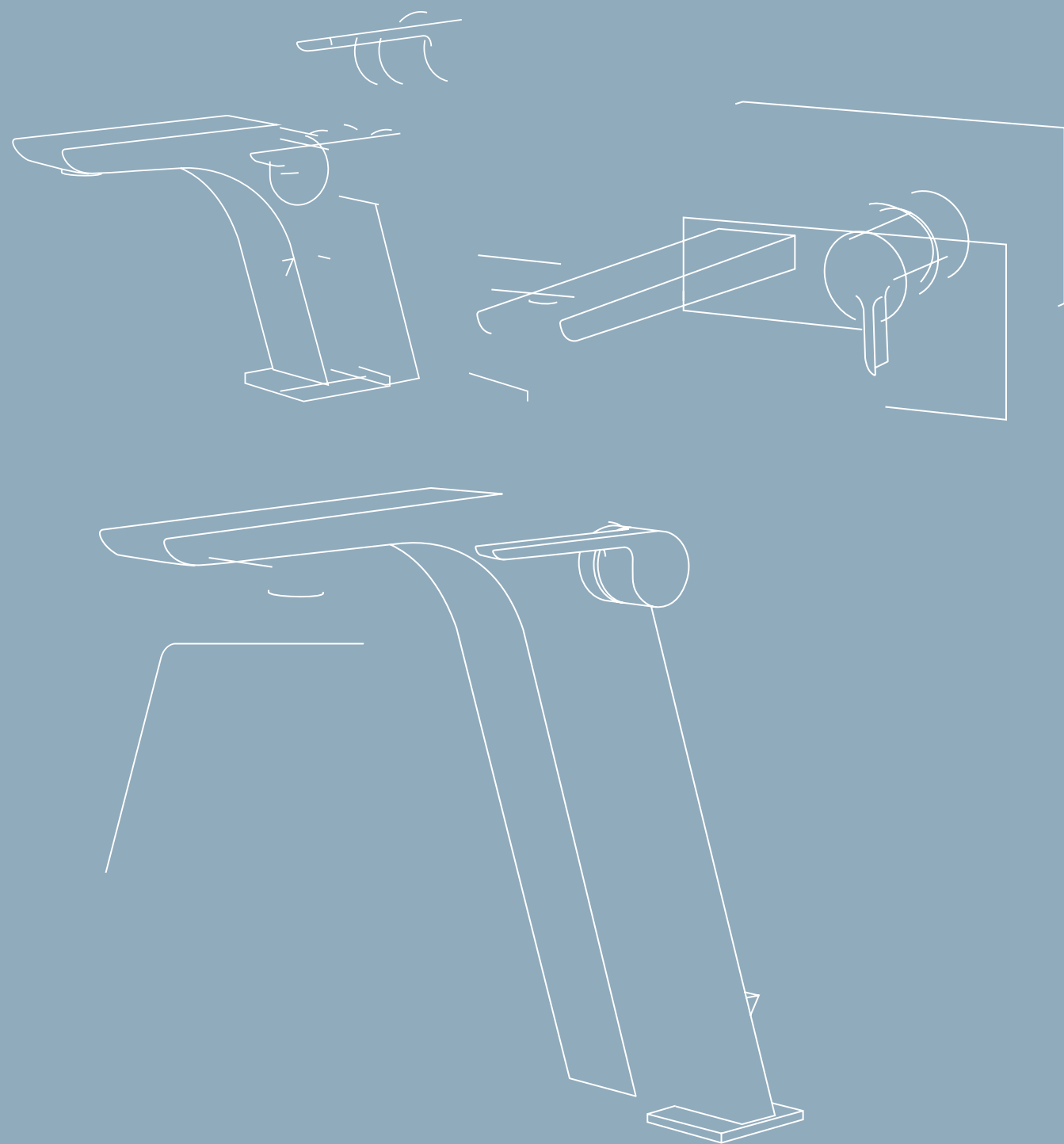

# BRASSWARE

## ARMATUREN

### FINISHES

### FERTIGUNGEN

Chrome  
*Chrom*

MAXIMUM CHROME

Cr<sup>+</sup>

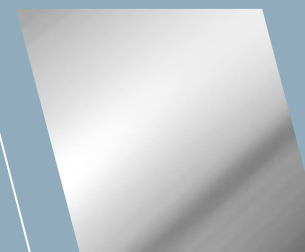

Matt Black  
*Schwarz-Satin*  
*Satin*

LACQUERED  
LACKIERT



Brushed Titanium  
*Titanium Gewürstet*

PVD

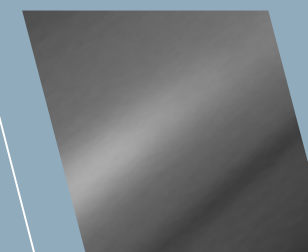

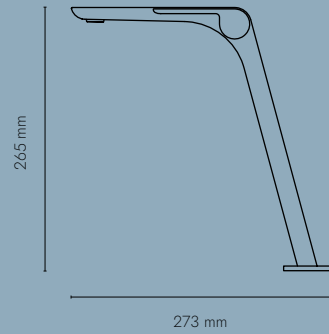

 **chrome**  
*Chrom* 100272341  
 N113700045

High spout single lever basin mixer 3/8". Ø25 mm ceramic cartridge. Length of hoses 460 mm. Without pop-up waste set 1 1/4". Adjustable "Plus" aerator. Cold-water opening. Flow rate 4,7 l/min. at 3 bar.

 **black**  
*Schwarz-Satin* 100272306  
 N113700030

Einhebel-Waschtischarmatur, Hoher Auslauf, keramikkartusche mit Verbrühungsschutz (Kaltöffnung) Ø25 mm. Mit Anschlüssen DN-10 und flexschläuche 460 mm, Luftsprudler "Plus". Durchflussmenge 4,7 l/min. bei 3 Bar

 **brushed titanium**  
*titan gebürstet* 100272288  
 N113700037

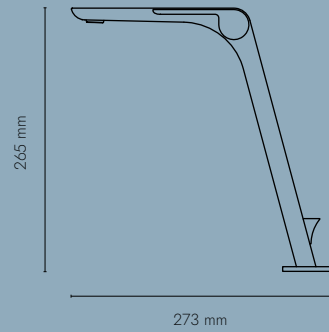

 **chrome**  
*Chrom* 100272330  
 N113700032

High Spout single lever basin mixer 3/8". Ø25 mm.ceramic cartridge. Length of hoses 460 mm. With pop-up waste set 1 1/4". "Plus" aerator adjustable. Cold-water opening. Flow rate 4,7 l/min. at 3 bar.

 **black**  
*Schwarz-Satin* 100272340  
 N113700039

Zylindrischer-Hebelmischer-Waschtischarmatur, Hoher Auslauf mit Keramikkartusche Ø25 mm. Mit Anschlüssen DN 10 und Anschluss Schläuche mit einer Länge von 460 mm, automatische Ablaufgarnitur mit Luftsprudler "Plus". Durchflussmenge 4,7 l/min. bei 3 Bar

 **brushed titanium**  
*titan gebürstet* 100272321  
 N113700047

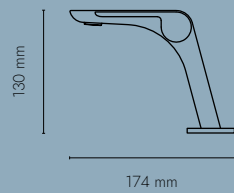

 **chrome**  
*Chrom* 100272279  
 N113700031

Single lever basin mixer 3/8". Ø25 mm ceramic cartridge. Length of hoses 465 mm. Without pop-up waste set 1 1/4". Adjustable "Plus" aerator. Cold-water opening. Flow rate 4,7 l/min. at 3 bar.

 **black**  
*Schwarz-Satin* 100272307  
 N113700046

Einhebel-Waschtischarmatur, keramikkartusche mit Verbrühungsschutz (Kaltöffnung) Ø25 mm. Mit Anschlüssen DN-10 und flexschläuche 465 mm, Luftsprudler "Plus". Durchflussmenge 4,7 l/min. bei 3 Bar

 **brushed titanium**  
*titan gebürstet* 100272320  
 N113700044

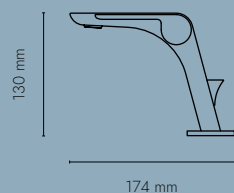

 **chrome**  
*Chrom* 100272318  
 N113700040

Single lever basin mixer. Ø25 mm. ceramic cartridge. Connection 3/8". Length of hoses 465 mm. With pop-up waste set 1 1/4". Adjustable "Plus" aerator. Cold-water opening. Flow rate 4,7 l/min. at 3 bar.

 **black**  
*Schwarz-Satin* 100272319  
 N113700034

Einhebel-Waschtischarmatur, Keramikkartusche mit Verbrühungsschutz (Kaltöffnung) Ø25 mm. Mit Anschlüssen DN-10 und flexschläuche 465 mm, automatische Ablaufgarnitur, Luftsprudler "Plus". Durchflussmenge 4,7 l/min. bei 3 Bar

 **brushed titanium**  
*titan gebürstet* 100272278  
 N113700041

Ceramic cartridge tested for > 280,000 cycles

Keramikkartusche getestet > 280.000 Zyklen



**Noken Smooth Move**  
Noken Smooth Move technology results in comfortable and soft tap lever operation.

Dank der "Smooth-Move-Technologie" von Noken lassen sich die Armaturenhel mit einfachen und zugleich sanften Bewegungen bedienen.



**Noken Eco-Start**  
The cold-start mechanism opens the mixer tap in a central position, allowing only cold water to run. This therefore avoids any unnecessary use of hot water. It also leads to a reduction in energy consumption for heaters and boilers

Die Kaltöffnung der Armatur, öffnet in zentraler Position nur kaltes Wasser. Somit wird eine unnötige Verwendung von Warmwasser vermieden. Das Und führt zu einer direkten Energieeinsparung bei Warmwasserheizgeräten und Boilern.

**eco** **Noken Eco-Flow**  
Eco Aerator (4,7 L/Min)  
"Eco" Luftsprudler (4,7 L/Min)

**Two Sizes**  
zwei höhen

**Directional Aerator**  
Luftsprudler schwenkbar



**Pop-Up Waste**  
Ablaufaste



**Without Pop-Up Waste**  
Ohne Ablaufaste

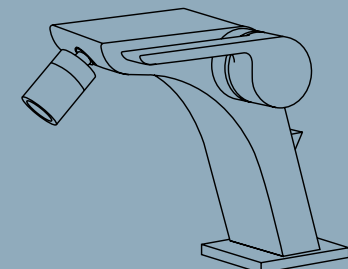
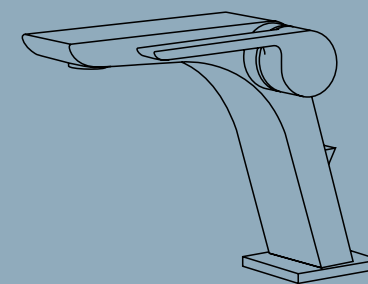

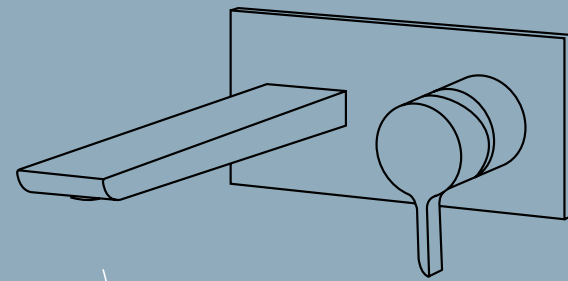





**Noken Eco-Flow**  
**ECO** areator (4,7 l/min)  
 "ECO" Luftsprudler (4,7 l/min)

 Installation Systems  
 Einbauelemente

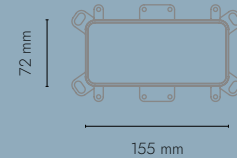
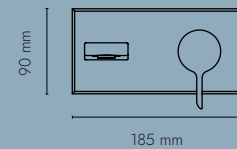
 It Can Be Installed Either Vertically Or Horizontally  
 Können Sowohl Vertikal Als Auch Horizontal  
 Montiert Werden.

**Smart Box** Installation Systems Smartbox  
 Einbauelemente Smartbox





	chrome Chrom	100283338 N113700081
	black Schwarz-Satin	100283339 N113700088
	brushed titanium titan gebürstet	100283351 N113700084

Single lever basin mixer trim kit. Ø35 mm ceramic cartridge. Without pop up waste. Flow rate 5 L/min at 3 bar. Possibility of vertical and horizontal installation.



AP Sichtteil WT-Armatur fertigmontage für SMART BOX BASIN, beinhaltet Armatureneinsatz mit Keramikkartusche Ø35 mm, Auslauf 22cm., Durchflussmenge 5 l/min. bei 3 Bar, mit 2 Einbaumöglichkeiten: Wagerecht oder Senkrecht

**100144928**  
**N199999427** SMART BOX BASIN - Universal and quick installation for basin mixer. 1/2" connections. Possibility of vertical and horizontal installation.  
 BASIN - Box für UP WT-Armatur mit vormontiertem Spühlblock, mit inbegriffen Dichtungsmanschette, 2 Abpresstopfen. \*waagrecht und senkrecht einbau möglich

	chrome Chrom	100272361 N113700035
	black Schwarz-Satin	100272362 N113700036
	brushed titanium titan gebürstet	100272309 N113700033

Single lever bidet mixer 3/8". Ø25 mm ceramic cartridge. Length of hoses 400 mm. Without pop-up waste set 1 1/4". "Plus" aerator. Cold-water opening. Flow rate 4,8 l/min. at 3 bar.

Einhebel-Bidetarmatur, keramikkartusche mit Verbruhungsschutz (Kaltöffnung) Ø25 mm. Anschl. DN-10 und Flexschläuche 370 mm, mit Luftsprudler "Plus". Durchflussmenge 4,8 l/min. bei 3 Bar

	chrome Chrom	100272324 N113700042
	black Schwarz-Satin	100272332 N113700043
	brushed titanium titan gebürstet	100272351 N113700038

Single lever bidet mixer with Ø25 mm ceramic cartridge, 3/8" connections, 400 mm. long hoses, pop-up waste set 1 1/4" and "plus" aerator. Cold-water opening. Flow rate 4,8 l/min. at 3 bar.

Einhebel-Bidetarmatur, keramikkartusche mit Verbruhungsschutz (Kaltöffnung) Ø25 mm, mit Anschlüssen DN 10 und Flexschläuche 400 mm, automatische Ablaufgarnitur und Luftsprudler "Plus". Durchflussmenge 4,8 L/min. bei 3 Bar.

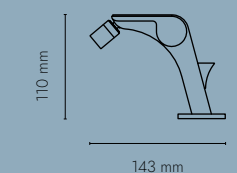
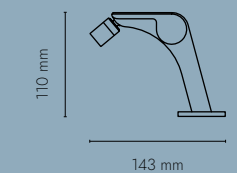

< 2 > < 3 >

**Smart Box** Installation Systems Smartbox / Project Line  
 Einbauelemente Smartbox / Project Line

 Installation Systems  
 Einbauelemente

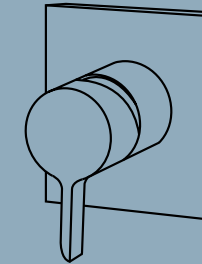
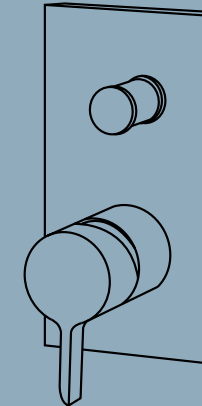

**Smart Box** Installation Systems Smartbox / Project Line  
 Einbauelemente Smartbox / Project Line

 Installation Systems  
 Einbauelemente

< 1 >

100283296 N113700085	chrome Chrom	
100283297 N113700079	black Schwarz-Satin	
100283318 N113700087	brushed titanium titan gebürstet	

Single lever concealed bath shower mixer trim kit  
 Sichtteil Badearmatur

SMART BOX - Universal and quick installation for 2 or 3 way mixers with a Ø35 mm. ceramic cartridge and 1/2" connections. The 3 bar pressure is 20,1 L/min. 2 mufflers and a 1/2" drain included.

VARIO - Box für Bade/Brause kombination + 1 Auslass zur Wahl mit vormontiertem Spühlblock, mit inbegriffen sind Dichtungsmanschette, 2 Schalldämpfer und 2 Abpresstopfen.

SMART BOX - Internal component for built-in mixer 100124167 - N199999572

VARIO - Armatureneinsatz 3 Auslässe. Ø35 mm Keramikkartusche und 1/2" Anschlüssen. Der Wasserdurchfluss bei 3 bar Druck beträgt 20,1 L/min. in allen Auslässen

100124167  
 N199999572

100124170  
 N199999574

PROJECT LINE - Concealed bath shower valve with Ø35 mm ceramic cartridge, automatic diverter and 1/2" connectors. Flow rate at 3 bar: 20 l/min bath, 18 l/min shower.

PROJECT LINE - Unterputzkörper zu Einhebelbadearmatur mit Keramik Kartusche Ø35 mm. Anschlüssen DN 15. mit automatischen Umsteller Durchflussmenge bei 3 Bar beträgt 20 l/min.

100107958  
 N194710517

100283352 N113700077	chrome Chrom	
100283353 N113700078	black Schwarz-Satin	
100283360 N113700082	brushed titanium titan gebürstet	

Single lever concealed shower mixer trim kit.  
 Sichtteil Brausearmatur

SMART BOX - Universal and quick installation for 1 way mixer with a Ø35 mm. ceramic cartridge and 1/2" connections. The 3 bar pressure is 22,1 L/min. 2 mufflers and a 1/2" plug included.

UNO - Box für Brausemischer mit Vormontiertem Spühlblock, mit inbegriffen sind Dichtungsmanschette, 2 Schalldämpfer und 2 Abpresstopfen.

SMART BOX - Internal component for built-in mixer 100124166 - N199999568

UNO - Armatureneinsatz 1 Auslass. Ø35 mm Keramikkartusche und 1/2" Anschlüssen. Der Wasserdurchfluss bei 3 bar Druck beträgt 22,1 L/min. in allen Auslässen

100124166  
 N199999568

100124169  
 N199999567

PROJECT LINE - Concealed shower valve with Ø35 mm ceramic cartridge and 1/2" connectors. Flow rate 21 l/min. at 3 bar

PROJECT LINE - Unterputzkörper zu Einhebelbrausearmatur mit Keramik Kartusche Ø35 mm. Anschlüssen DN 15. Durchflussmenge bei 3 Bar beträgt 21 l/min.

100107937  
 N194710510

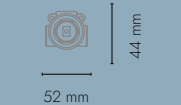
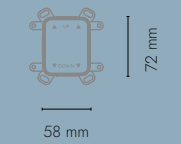
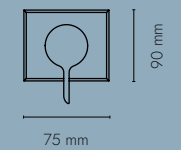
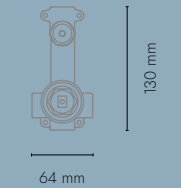
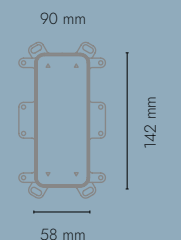
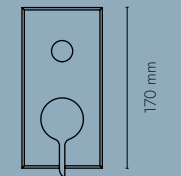



It Can Be Installed Either Vertically Or Horizontally.  
Können Sowohl Vertikal Als Auch Horizontal  
Montiert Werden.



Installation Systems  
Einbauelemente

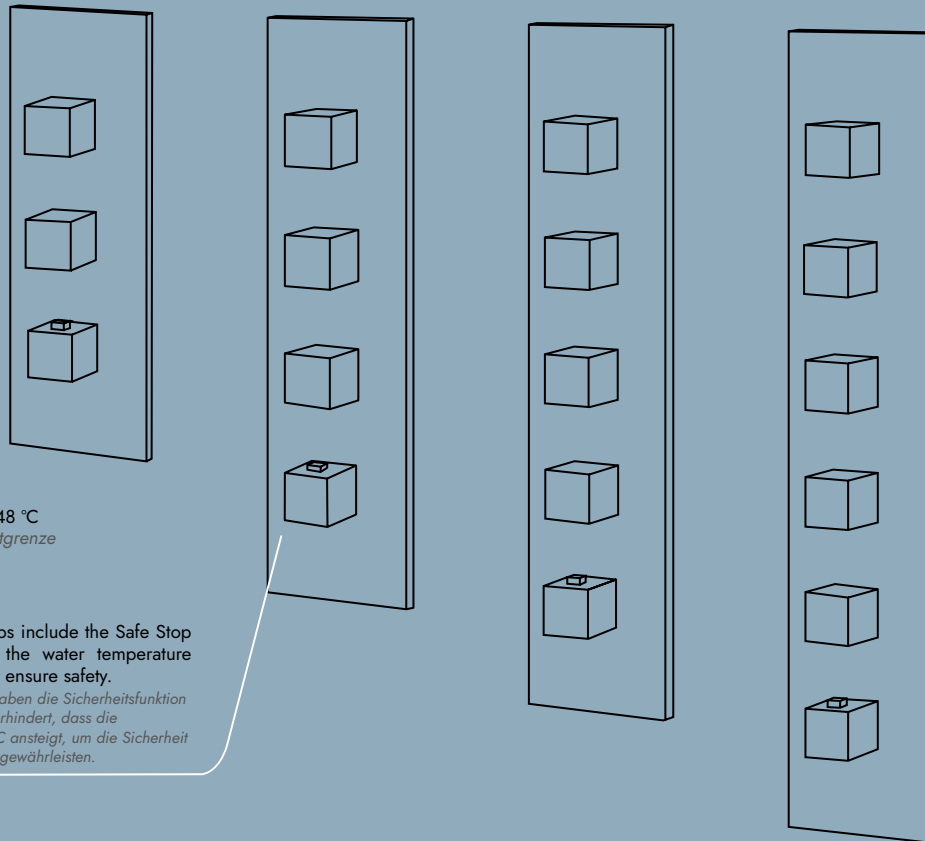

Maximum temperature 48 °C  
48° C. Temperaturhöchstgrenze



**Noken Safe Stop**

Noken's thermostatic taps include the Safe Stop function, which stops the water temperature from exceeding 38°C to ensure safety.

Die Thermostat-Armaturen haben die Sicherheitsfunktion "Noken Safe-Stop", diese verhindert, dass die Wassertemperatur über 38°C ansteigt, um die Sicherheit zum Verbrühungsschutz zu gewährleisten.

Built-In Thermostatic With 2, 3, 4, 5 Outlets  
Unterputz-Thermostate 2, 3, 4, 5 Auslässe

Several Outlets Can Be Connected At The Same Time  
Mehrere Funktionen Können Gleichzeitig Betrieben Werden

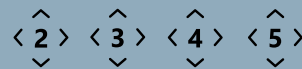

100282715 chrome  
N113700049 Chrom



100282720 black  
N113700065 Schwarz-Satin



Trim kit for the thermostatic valve 2 ways. Thermostatic rough-in valve 2 ways  
code 100282740-N113700057 required

Thermo Sichtteil für 2 Wege Installation zu UP 100282740-N113700057

100282716 brushed titanium  
N113700066 titan gebürstet



Thermostatic valve 2 way with wax thermo-element. 3/4" connectors. Integrated shut off. The flowrate at 3 bar (mixed water) for 1 water way is 36,5 l/min. For 2 water ways at the same time simultaneously is 39,5 l/min to be shared between both of them. Includes non-return valves and 38°C security stop.

Unterputz Thermostat-Körper 2 Auslässe, integriertem Wachsthermoelement, Anschlüsse 3/4", Durchflussregler, Die Durchflussrate bei 3 bar beträgt 36,5 l/min für 1 Auslass, Bei 2 Auslassöffnungen gleichzeitig beträgt der Gesamtdurchfluss 39,5 l/min, der zwischen beiden zu verteilen ist. Beinhaltet Rücklaufverhinderer und Sicherheitsstopp bei 38°C.

100282740  
N113700057

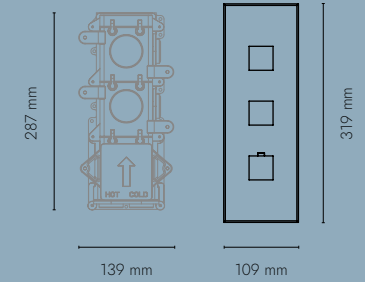

100282717 chrome  
N113700068 Chrom



100282679 black  
N113700051 Schwarz-Satin



Trim kit for the thermostatic valve 3 ways. Thermostatic rough-in valve 3 ways  
code 100282733-N113700052 required

Thermo Sichtteil für 3 Wege Installation zu UP 100282733-N113700052

100282718 brushed titanium  
N113700055 titan gebürstet



Thermostatic valve 3 way with wax thermo-element. 3/4" connectors. Integrated shut off. The flowrate at 3 bar (mixed water) for 1 water way is 36,5 l/min. For 2 water ways at the same time simultaneously is 39,5 l/min to be shared between both of them. Includes non-return valves and 38°C security stop.

Unterputz Thermostat-Körper 3 Auslässe, integriertem Wachsthermoelement, Anschlüsse 3/4", Durchflussregler, Die Durchflussrate bei 3 bar beträgt 36,5 l/min für 1 Auslass, Bei 2 Auslassöffnungen gleichzeitig beträgt der Gesamtdurchfluss 39,5 l/min, der zwischen beiden zu verteilen ist. Beinhaltet Rücklaufverhinderer und Sicherheitsstopp bei 38°C.

100282733  
N113700052

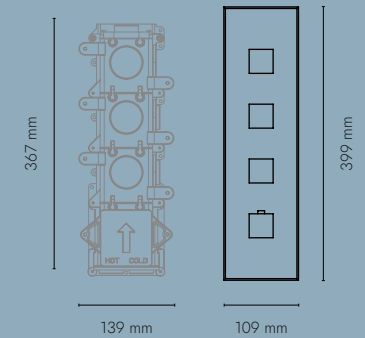

100282721 chrome  
N113700071 Chrom



100282719 black  
N113700060 Schwarz-Satin



Trim kit for the thermostatic valve 4 ways. Thermostatic rough-in valve 4 ways  
code 100282727-N113700058 required

Thermo Sichtteil für 4 Wege Installation zu UP 100282727-N113700058

100282708 brushed titanium  
N113700072 titan gebürstet



Thermostatic valve 4 way with wax thermo-element. 3/4" connectors. Integrated shut off. The flowrate at 3 bar (mixed water) for 1 water way is 36,5 l/min. For 2 water ways at the same time simultaneously is 39,5 l/min to be shared between both of them. Includes non-return valves and 38°C security stop.

Unterputz Thermostat-Körper 4 Auslässe, integriertem Wachsthermoelement, Anschlüsse 3/4", Durchflussregler, Die Durchflussrate bei 3 bar beträgt 36,5 l/min für 1 Auslass, Bei 2 Auslassöffnungen gleichzeitig beträgt der Gesamtdurchfluss 39,5 l/min, der zwischen beiden zu verteilen ist. Beinhaltet Rücklaufverhinderer und Sicherheitsstopp bei 38°C.

100282727  
N113700058

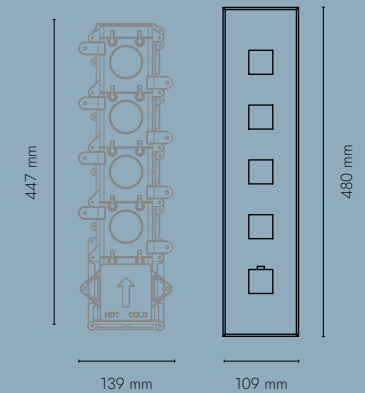

100282695 chrome  
N113700075 Chrom



100282732 black  
N113700062 Schwarz-Satin



Trim kit for the thermostatic valve 5 ways. Thermostatic rough-in valve 5 ways  
code 100282736-N113700054 required

Thermo Sichtteil für 5 Wege Installation zu UP 100282736-N113700054

100282724 brushed titanium  
N113700053 titan gebürstet



Thermostatic valve 5 way with wax thermo-element. 3/4" connectors. Integrated shut off. The flowrate at 3 bar (mixed water) for 1 water way is 36,5 l/min. For 2 water ways at the same time simultaneously is 39,5 l/min to be shared between both of them. Includes non-return valves and 38°C security stop.

Unterputz Thermostat-Körper 5 Auslässe, integriertem Wachsthermoelement, Anschlüsse 3/4", Durchflussregler, Die Durchflussrate bei 3 bar beträgt 36,5 l/min für 1 Auslass, Bei 2 Auslassöffnungen gleichzeitig beträgt der Gesamtdurchfluss 39,5 l/min, der zwischen beiden zu verteilen ist. Beinhaltet Rücklaufverhinderer und Sicherheitsstopp bei 38°C.

100282736  
N113700054

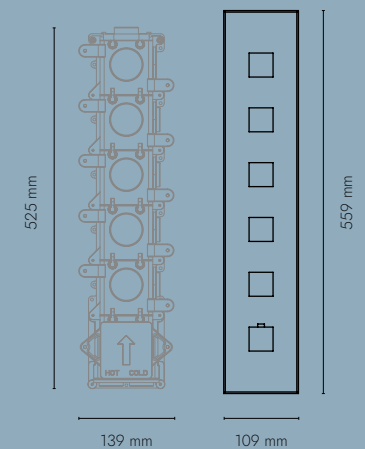



Rain  
Regenschauer



Anti-lime  
Kalkschutz

**AISI 304**

AISI 304 Stainless Steel  
Edelstahl AISI-304 Hochglanzpoliert

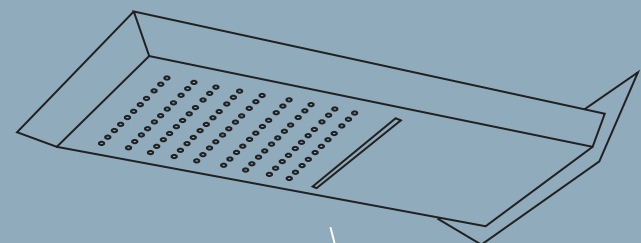
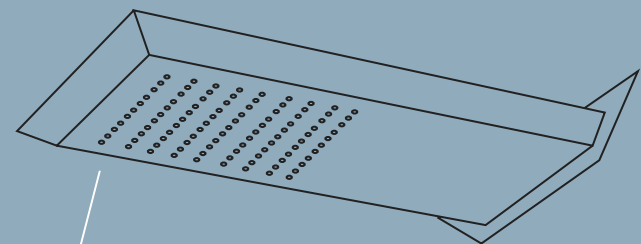

Cascade  
Schwallauslauf



Rain  
Regenschauer



Anti-Lime  
Kalkschutz

**AISI 304**

AISI 304 Stainless Steel  
Edelstahl AISI-304 Hochglanzpoliert

SmartBox Installation Systems Smartbox  
Einbauelemente Smartbox

2 Ways  
2 Auslässe

Floor Mounted  
Bodenmontage

Installation Systems  
Einbauelemente

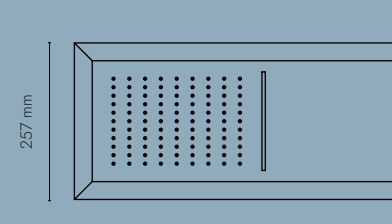
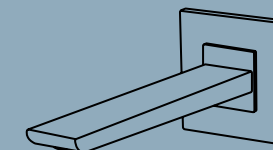
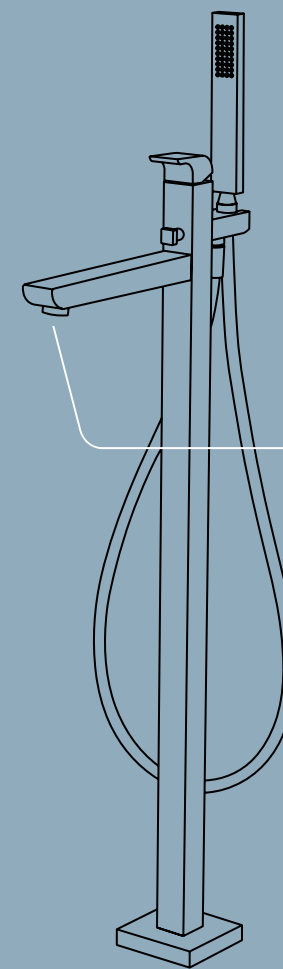

257 mm

529 mm

inox mirror  
Edelstahl  
Hochglanzpolitur 100284108  
N720000257

black  
Schwarz-Satin 100284314  
N720000253

brushed titanium  
titan gebürstet 100284315  
N720000255

Rain+cascade shower head with 1/2" connectors. Flow rate rain: 11,9 l/min. at 3 bar and flow rate cascade: 12,1 l/min. at 3 bar.

Regendusche mit Regen + Schwallbrausenfunktion, mit DN 15 Anschlüssen. Durchflussmenge bei Regen 11,9 L/min. bei 3 Bar und bei Schwallbrausenfunktion 12,1 L/min. bei 3 Bar.

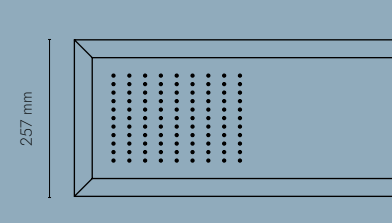

257 mm

529 mm

inox mirror  
Edelstahl  
Hochglanzpolitur 100284334  
N720000256

black  
Schwarz-Satin 100284352  
N720000258

brushed titanium  
titan gebürstet 100284353  
N720000254

Rain function shower head with 1/2". Flow rate 11,9 l/min. at 3 bar.

Regendusche mit Regenfunktion mit DN 15 Anschlüssen. Durchflussmenge 11,9 L/min. bei 3 Bar.

Floor mounted single lever bath shower mixer. Ø35 mm ceramic cartridge. Includes hand shower and 150cm shower hose. Automatic diverter. "Plus" aerator. Flow rate for shower: 8,1 l/min. at 3 bar and flow rate bath: 17,6 l/min. at 3 bar. It has to be purchased together with floormounted Smart box 100149141-N199999397

Einhebel-Wannenbrausearmatur für Bodenmontage. Inbegriffen sind Handbrause und Brauseschlauch 150cm. Durchflussmenge Handbrause 8,1 L/min. Wanneneinlauf 17,6 L/min. bei 3 Bar. \*Bodenmontage nur mit SMART BOX BATH 100149141 - N199999397 möglich.

100283325 chrome  
N113700076 Chrom

100283298 black  
N113700086 Schwarz-Satin

100283354 brushed titanium  
N113700083 titan gebürstet

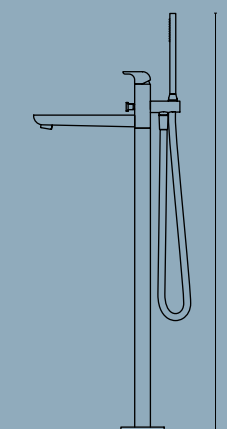

1069 mm

371 mm

SMART BOX BATH - built-in body with universal quick installation for floor taps with 1/2" connections.

BATH - Box für Bodeneinbau, universal schnellmontage set für Bodenstehende Armaturen mit Anschluss DN-15 .

100149141  
N199999397



90 mm

90 mm

100283326 chrome  
N113700089 Chrom

100283355 black  
N113700080 Schwarz-Satin

100283356 brushed titanium  
N113700090 titan gebürstet

Wall mounted bath spout. Flow rate 18,4 l/min. at 3 bar.

UP Wandauslauf für Badewanne. Durchflussmenge 18,4 L/min. bei 3 Bar.



100 mm

237 mm



# BATHROOM FURNITURE

## BABMÖBEL

### FINISHES FERTIGUNGEN

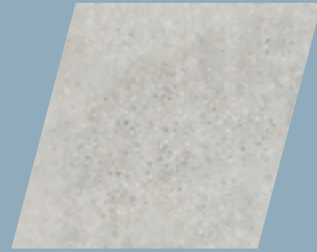

Bottega Acero Nature



Glem White Nature

### X-TONE

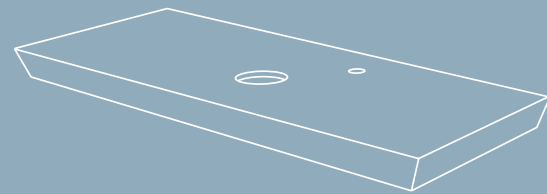
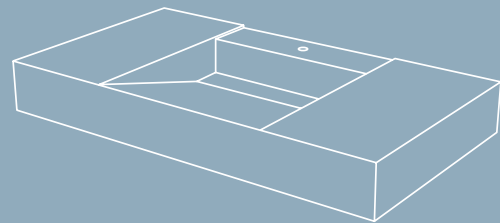

**Chemical resistant**  
Chemikalienbeständigkeit



**100% hygiene**  
100% Hygiene



**Thermal resistance**  
Hitzebeständigkeit



**Easy cleaning**  
Einfache Reinigung



**Anti bacterial**  
Antibakteriell



**Damp proof**  
Wasserabweisend



**Light stability**  
UV-Beständig

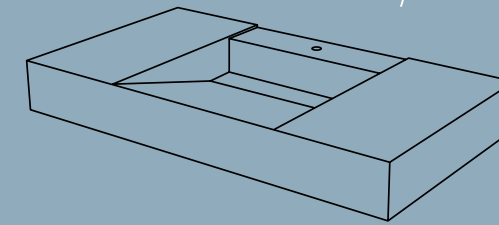

**1 Hole For Fixtures Made**  
1 Vorhandenes Hahnloch

**Wall Installation**  
Wandmontage

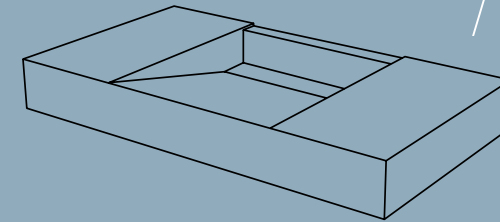

**No Holes For Fixtures Made Or Pre-Framed**  
Ohne Vorhandene Oder Markierte Hahnlöcher

**Wall Installation**  
Wandmontage

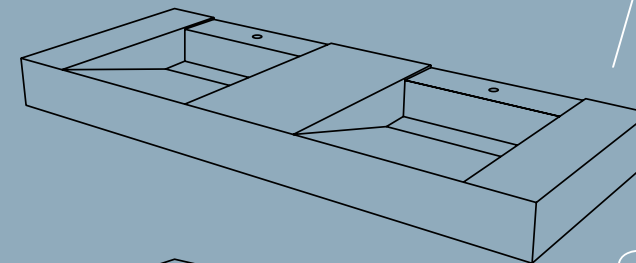

**2 Holes For Fixtures Made**  
2 Vorhandene Hahnlöcher

**Wall Installation**  
Wandmontage

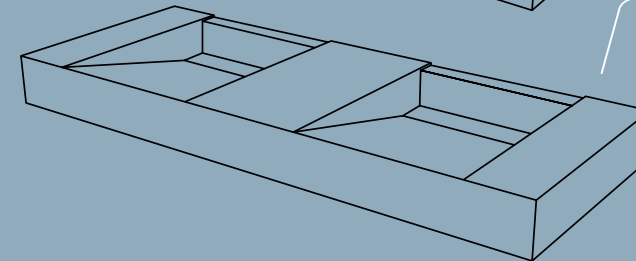

**No Holes For Fixtures Made Or Pre-Framed**  
Ohne Vorhandene Oder Markierte Hahnlöcher

**Wall Installation**  
Wandmontage

Porcelain XTONE countertop integrated washbasin 100cm. Prepared for faucet. Includes metal claws for wall fixing.

100285957 bottega acero nature  
N823800869 bottega acero nature

Waschtisch mit integriertem Waschbecken 100cm aus Feinsteinzeug XTONE. Vorbereitet für Amatur. Mit Metallkrallen für Befestigung an der Wand.

100285991 glem white nature  
N823800865 glem white nature

Porcelain XTONE countertop integrated washbasin 100cm. Includes metal claws for wall fixing.

100285981 bottega acero nature  
N823800862 bottega acero nature

Waschtisch mit integriertem Waschbecken 100cm aus Feinsteinzeug XTONE. Mit Metallkrallen für Befestigung an der Wand.

100286003 glem white nature  
N823800863 glem white nature

Porcelain XTONE countertop integrated washbasin 140cm. Prepared for faucet. Includes metal claws for wall fixing.

100285918 glem white nature  
N823800867 glem white nature

Waschtisch mit integriertem Waschbecken 140cm aus Feinsteinzeug XTONE. Vorbereitet für Amatur. Mit Metallkrallen für Befestigung an der Wand.

100285966 bottega acero nature  
N823800866 bottega acero nature

Porcelain XTONE countertop integrated washbasin 140cm. Includes metal claws for wall fixing.

100285967 glem white nature  
N823800868 glem white nature

Waschtisch mit integriertem Waschbecken 140cm aus Feinsteinzeug XTONE. Mit Metallkrallen für Befestigung an der Wand.

100285995 bottega acero nature  
N823800864 bottega acero nature

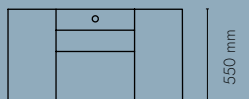

1000 mm



1000 mm

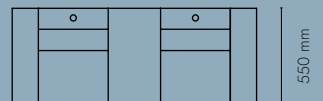

1400 mm



1400 mm

# HEIZKÖRPER TOWEL WARMERS

## FINISHES FERTIGUNGEN

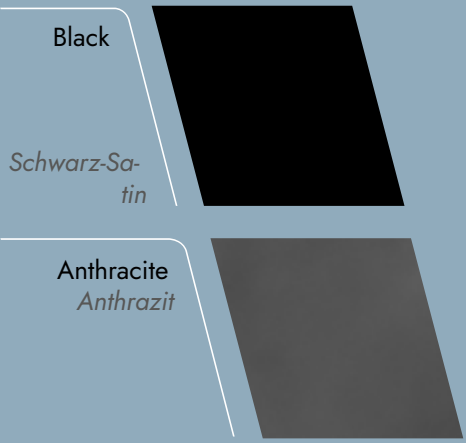

**AISI 304** AISI 304 Stainless Steel  
Edelstahl AISI-304 Hochglanzpoliert

(,) E1 EL1  
M1 ML1

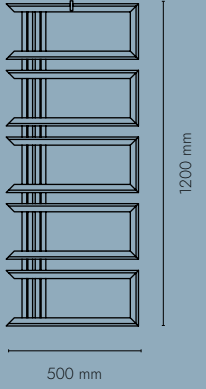
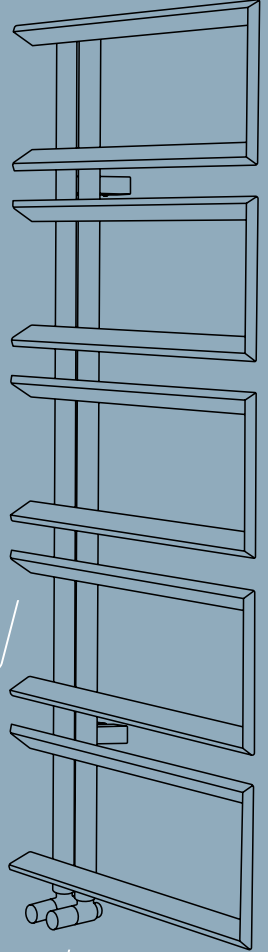

●●● 1 Hole For Fixtures Made  
1 Vorhandenes Hahnloch

Installation Systems  
Einbauelemente

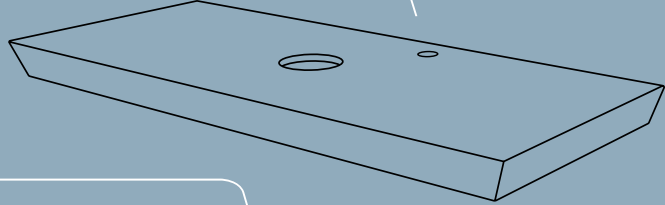

●●● No Holes For Fixtures Made Or Pre-Framed  
Ohne Vorhandene Oder Markierte Hahnlöcher

Installation Systems  
Einbauelemente

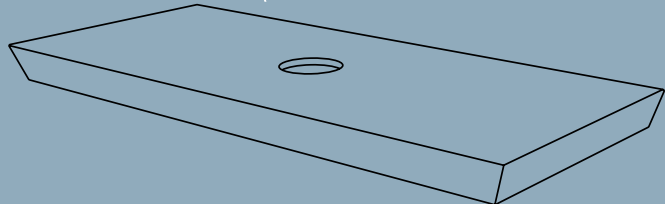

●●● 2 Holes For Fixtures Made  
2 Vorhandene Hahnlöcher

Installation Systems  
Einbauelemente

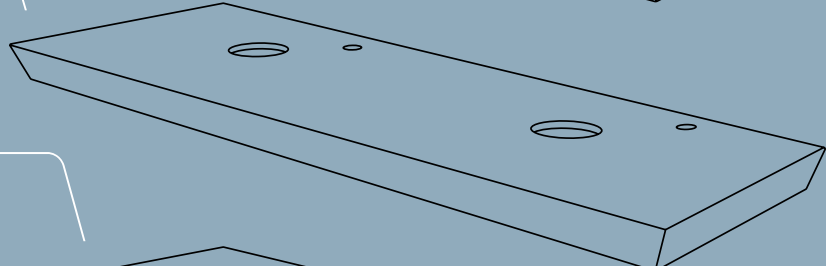

●●● No Holes For Fixtures Made Or Pre-Framed  
Ohne Vorhandene Oder Markierte Hahnlöcher

Installation Systems  
Einbauelemente

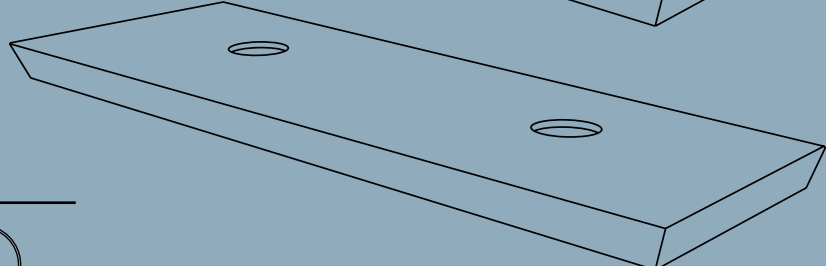

We recommend *Empfohlen*



SLENDER 40ø    FORMA 42ø    GLOVE 39ø  
Countertop Basin  
Aufsatzwaschtisch

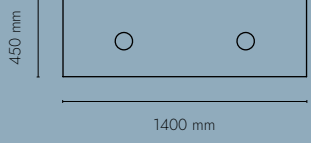
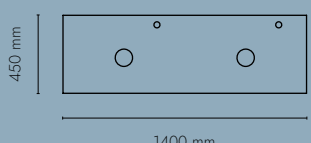
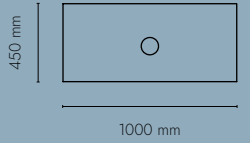
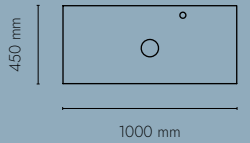

● bottega acero nature 100271555 Porcelain XTONE countertop 100cm. Prepared for basin and faucets. Includes metal claws for wall fixing.  
bottega acero nature N804861146

● glem white nature 100271519 Waschtisch 100cm aus Feinsteinzeug XTONE. Vorbereitet für Waschbecken und Amatur. Mit Metallkrallen für Befestigung an der Wand.  
glem white nature N804861145

● bottega acero nature 100271547 Porcelain XTONE countertop 100cm. Prepared for basin. Includes metal claws for wall fixing.  
bottega acero nature N804861142

● glem white nature 100271591 Waschtisch 100cm aus Feinsteinzeug XTONE. Vorbereitet für Waschbecken. Mit Metallkrallen für Befestigung an der Wand.  
glem white nature N804861141

● bottega acero nature 100271573 Porcelain XTONE countertop 140cm. Prepared for 2 basins and 2 faucets. Includes metal claws for wall fixing.  
bottega acero nature N804861143

● glem white nature 100271590 Waschtisch 140cm aus Feinsteinzeug XTONE. Vorbereitet für 2 Waschbecken und 2 Amaturen. Mit Metallkrallen für Befestigung an der Wand.  
glem white nature N804861148

● bottega acero nature 100271556 Porcelain XTONE countertop 140cm. Prepared for 2 basins. Includes metal claws for wall fixing.  
bottega acero nature N804861144

● glem white nature 100271562 Waschtisch 140cm aus Feinsteinzeug XTONE. Vorbereitet für 2 Waschbecken. Mit Metallkrallen für Befestigung an der Wand.  
glem white nature N804861147

Water version (,) 500x1200 mm.

Heizkörperversion mit Wasser (,) 500x1200 mm.

Class I electrical version with thermostat (E1) 500X1200 mm.

Elektrische Heizkörperversion mit Widerstand und Thermostat (E1) 500X1200 mm.

Class I electrical version with thermostat (EL1) 500X1200 mm.

Elektrische Heizkörperversion mit Widerstand und Thermostat (EL1) 500X1200 mm.

Class I electrical version with thermostat (M1) 500X1200 mm.

Elektrische Heizkörperversion mit Widerstand und Thermostat (M1) 500X1200 mm.

Class I electrical version with thermostat (ML1) 500X1200 mm.

Elektrische Heizkörperversion mit Widerstand und Thermostat (ML1) 500X1200 mm.

100289858 anthracite  
N521280296 Anthrazit

100289870 black  
N521280306 Schwarz-Satin

100289856 anthracite  
N521280308 Anthrazit

100289844 black  
N521280297 Schwarz-Satin

100289818 anthracite  
N521280304 Anthrazit

100289846 black  
N521280310 Schwarz-Satin

100289857 anthracite  
N521280303 Anthrazit

100289867 black  
N521280307 Schwarz-Satin

100289845 anthracite  
N521280309 Anthrazit

100289869 black  
N521280301 Schwarz-Satin

noken  
PORCELANOSA BATHROOMS